

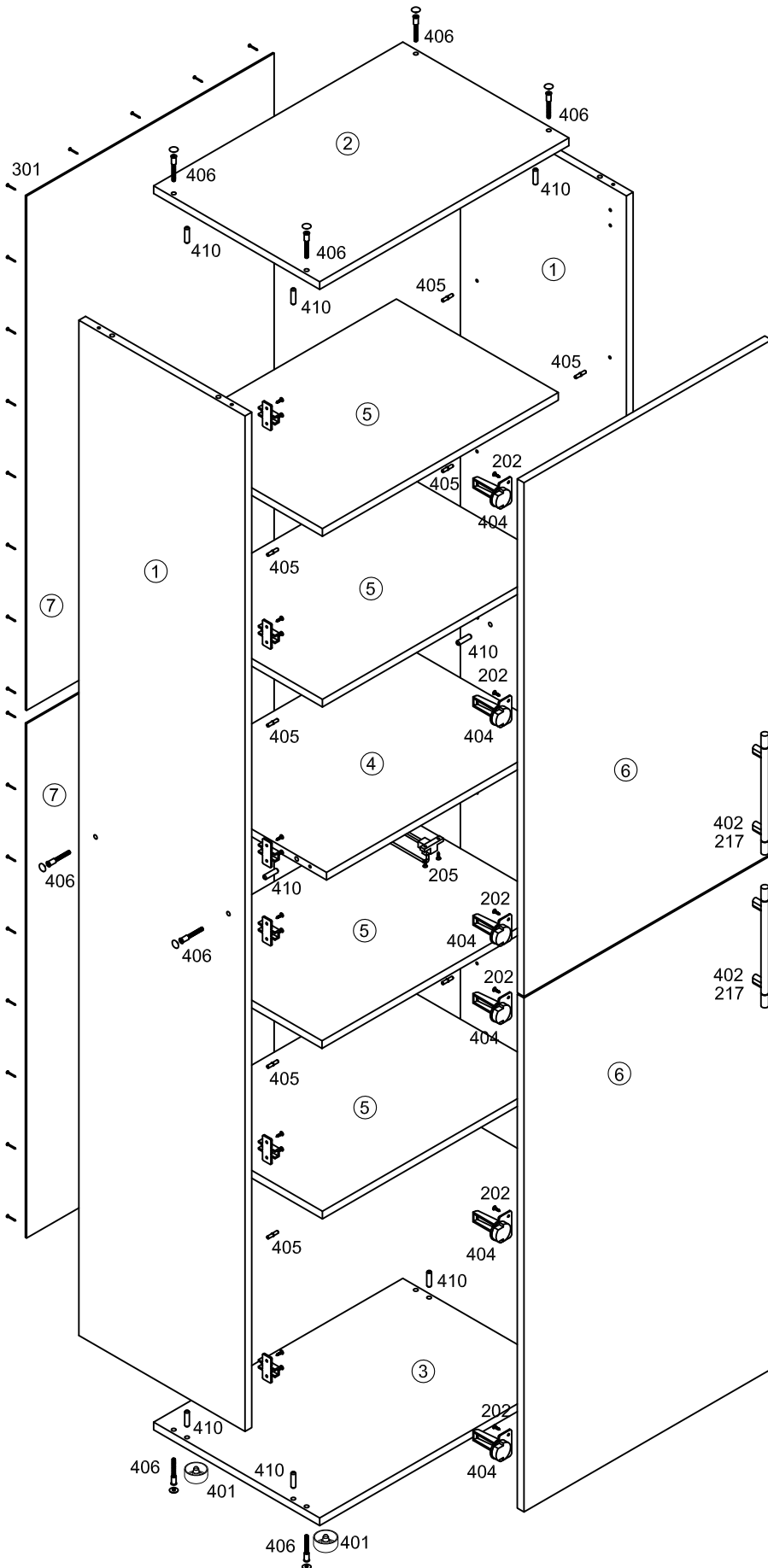

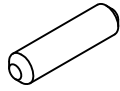

Набор мебели "Мускат"

Стеллаж закрытый СВ 38.01 схема сборки

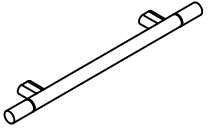
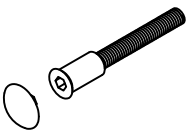
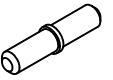
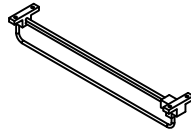
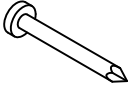
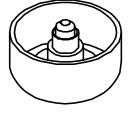
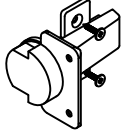



410 Шкант 8x30  12 шт	402 Ручка 160мм  2 шт
406 Евровинт  12 шт	405 Полкодержатель  16 шт
Штанга выдвигающая  1 шт	301 Гвоздь 1,6x25  60 шт
401 Опора  4 шт	404 Петля накладная  6 шт
202 Шуруп 4x13  12 шт	205 Шуруп 4x16  4 шт
217 Шуруп 4x30пг  4 шт	

№ дет	Наименование	Код детали	Габариты			Кол-во
1	Стенка боковая	В 38.01.01	2118	399	16	2
2	Крышка	К 38.01.01	600	400	16	1
3	Дно	Н 38.01.02	600	400	16	1
4	Горизонт	Г 38.01.01	567	398	16	1
5	Полка	Г 38.01.02	567	390	16	4
6	Фасад	Д 38.01.01	1070	595	16	2
7	Стенка задняя	З 38.01.01	1073	596	3,2	2



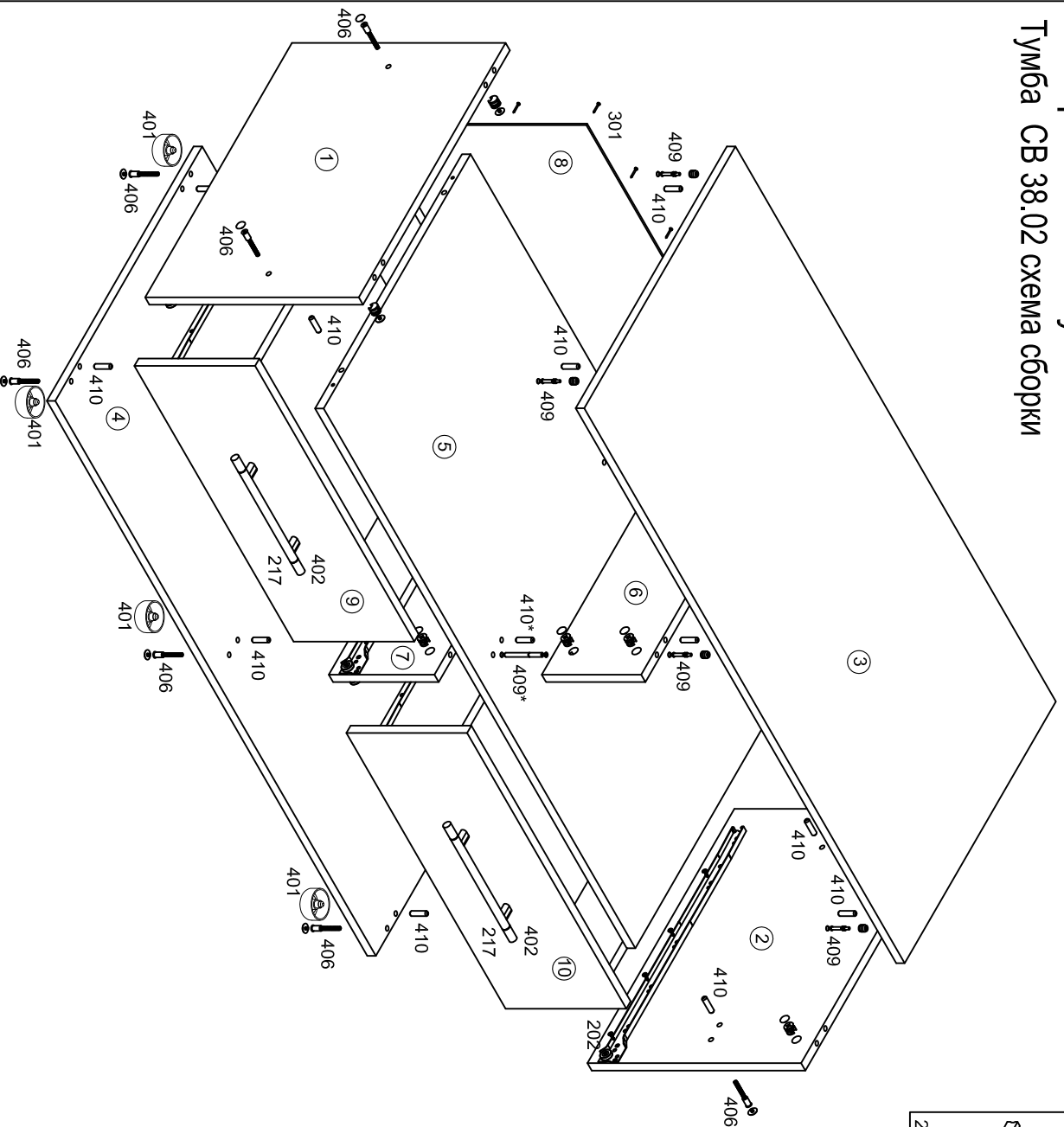

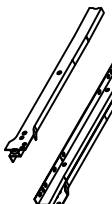
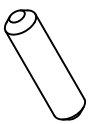
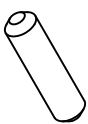
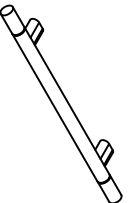
Набор мебели "Мускат"

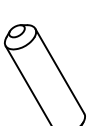
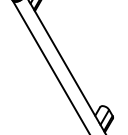
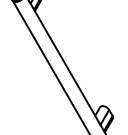
Тумба СВ 38.02 схема сборки

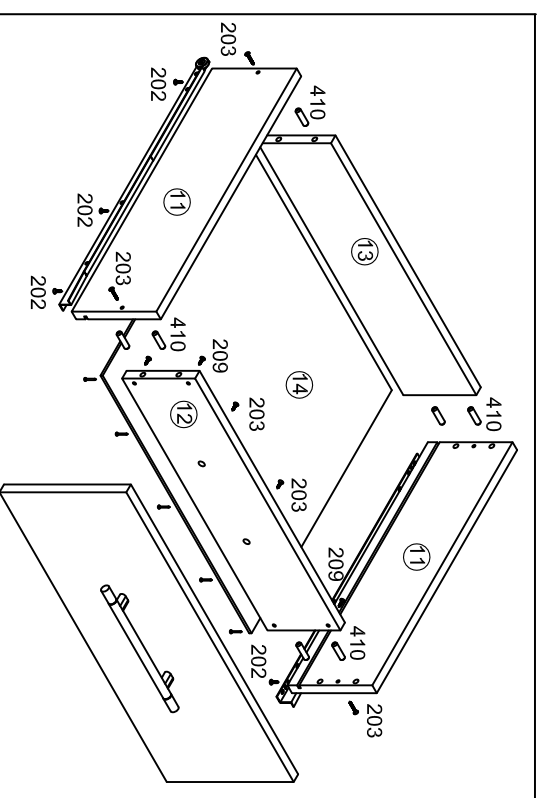

	408 Направляющая 500мм 2 к-та		410* Шкант 8x50 2 шт		410 Шкант 8x30 32 шт		402 Ручка 160мм 2 шт
	202 Шуруп 4x13 2 шт		406 Евровинт 32 шт		301 Гвоздь 1,6x25 10 шт		301 Гвоздь 1,6x25 60 шт

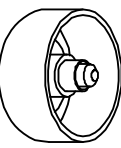

	203 Шуруп 4x35 8 шт		409 Стяжка 6 к-тов		409* Стяжка двойная 84мм 2 к-та		217 Шуруп 4x30лг 4 шт		209 Шуруп 4x25 8 шт		401 Опора 6 шт
---	------------------------	--	-----------------------	--	------------------------------------	--	--------------------------	---	------------------------	--	-------------------

№ дет.	Наименование	Код детали	Габариты	Кол-во
1	Стенка боковая левая	В 38 .02.01	400x549x16	1
2	Стенка боковая правая	В 38 .02.02	400x549x16	1
3	Крышка	К 38 .02.01	1200x566x16	1
4	Дно	К 38 .02.02	1200x550x16	1
5	Стенка горизонтальная	Г 38 .02.01	1167x548x16	1
6	Перегорodka	В 38 .02.03	186x548x16	1
7	Перегорodka	В 38 .02.04	198x548x16	1
8	Стенка задняя	З 38 .02.01	1196x428x3,2	1
9	Фасад	Я 38 .02.01	593x225x16	1
10	Фасад	Я 38 .02.02	593x225x16	1
11	Стенка ящика боковая	Я 38 .02.04	500x150x16	4
12	Стенка ящика передняя	Я 38 .02.03	518x130x16	2
13	Стенка ящика задняя	Я 38 .02.05	518x130x16	2
14	Дно ящика	Я 38 .02.06	528x500x3,2	2

Набор мебели "Мускат"

Полка СВ 38.03 вид

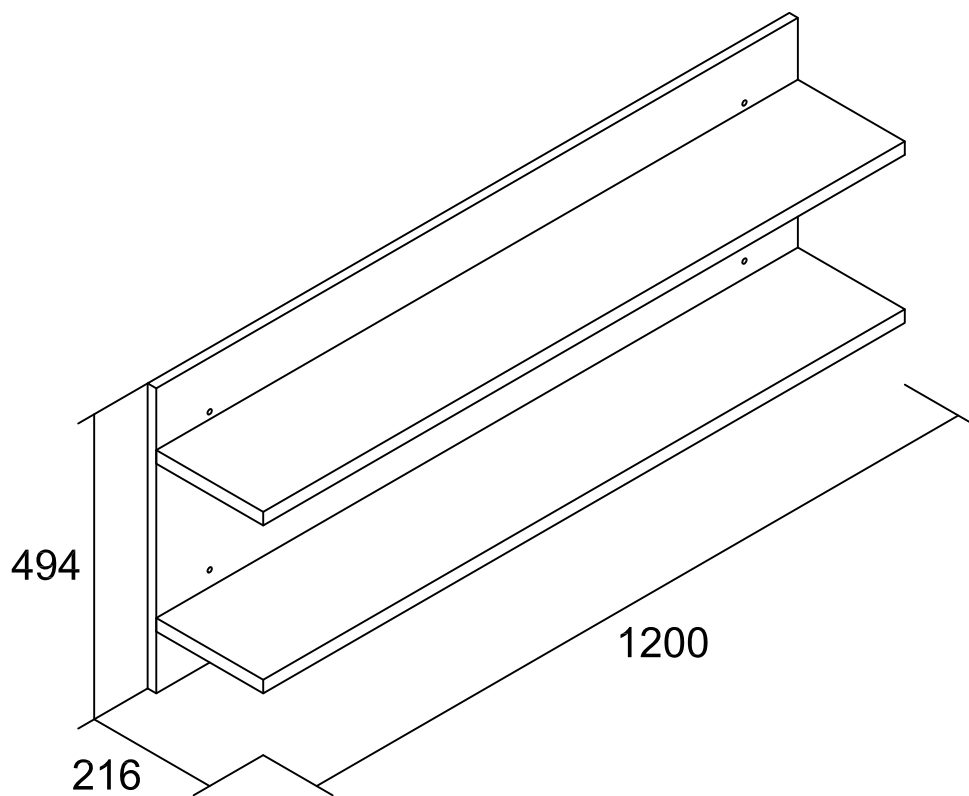

Набор мебели "Мускат"

Полка СВ 38.03 схема сборки

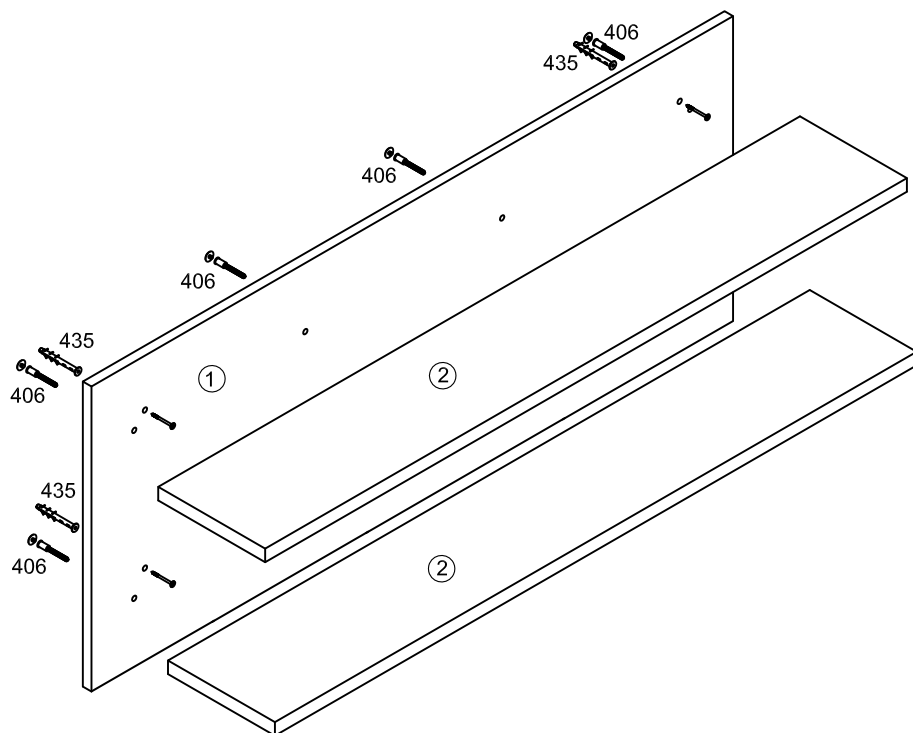

435 Дюбель 8x80
с саморезом

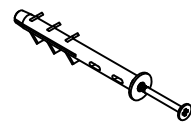

4 шт

406 Евровинт

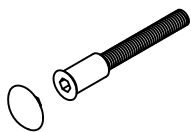

10 шт

№ дет.	Наименование	Код детали	Габариты	Кол-во
1	Стенка вертикальная	В 38.03.01	1200x494x16	1
2	Стенка горизонтальная	Г 38.03.01	1199x200x16	2

Набор мебели "Мускат"

Пенал витрина СВ 38.04 схема сборки

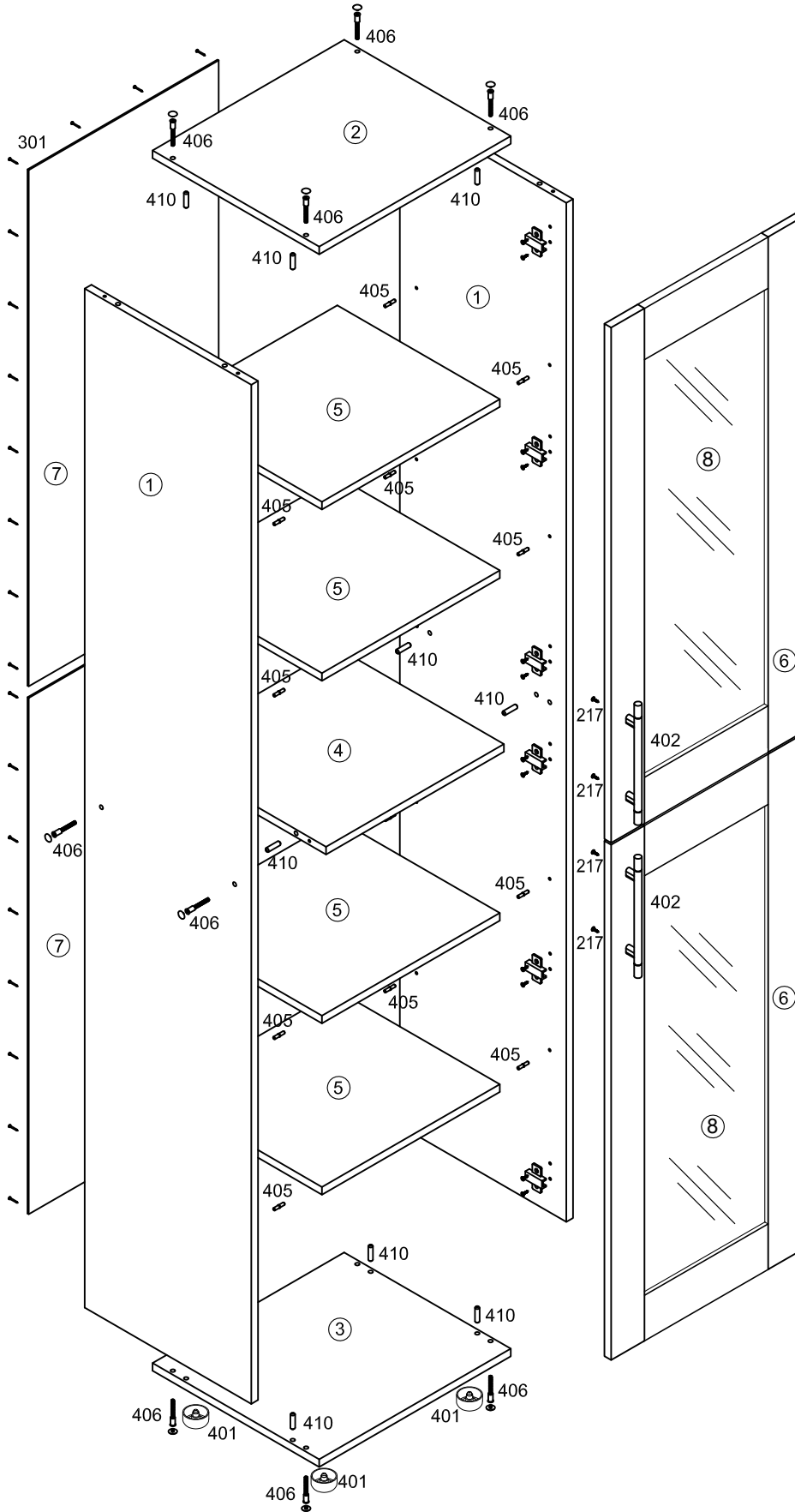

404 Петля накладная 6 шт	402 Ручка 160мм 2 шт
405 Полкодержатель 16 шт	301 Гвоздь 1,6x25 48 шт
	410 Шкант 8x30 12 шт
	406 Евровинт 12 шт
	217 Шуруп 4x30пр 4 шт
	202 Шуруп 4x13 12 шт
	401 Опора 4 шт

№ дет	Наименование	Код детали	Габариты			Кол-во
1	Стенка боковая	В 38.04.01	2118	399	16	2
2	Крышка	К 38.04.01	460	400	16	1
3	Дно	К 38.04.02	460	400	16	1
4	Горизонт	Г 38.04.01	427	398	16	1
5	Полка	Г 38.04.02	427	390	16	4
6	Фасад	Д 38.04.01	1072	456	16	2
7	Стенка задняя	З 38.04.01	1073	456	3,2	2
8	Стекло		945	325	4	2

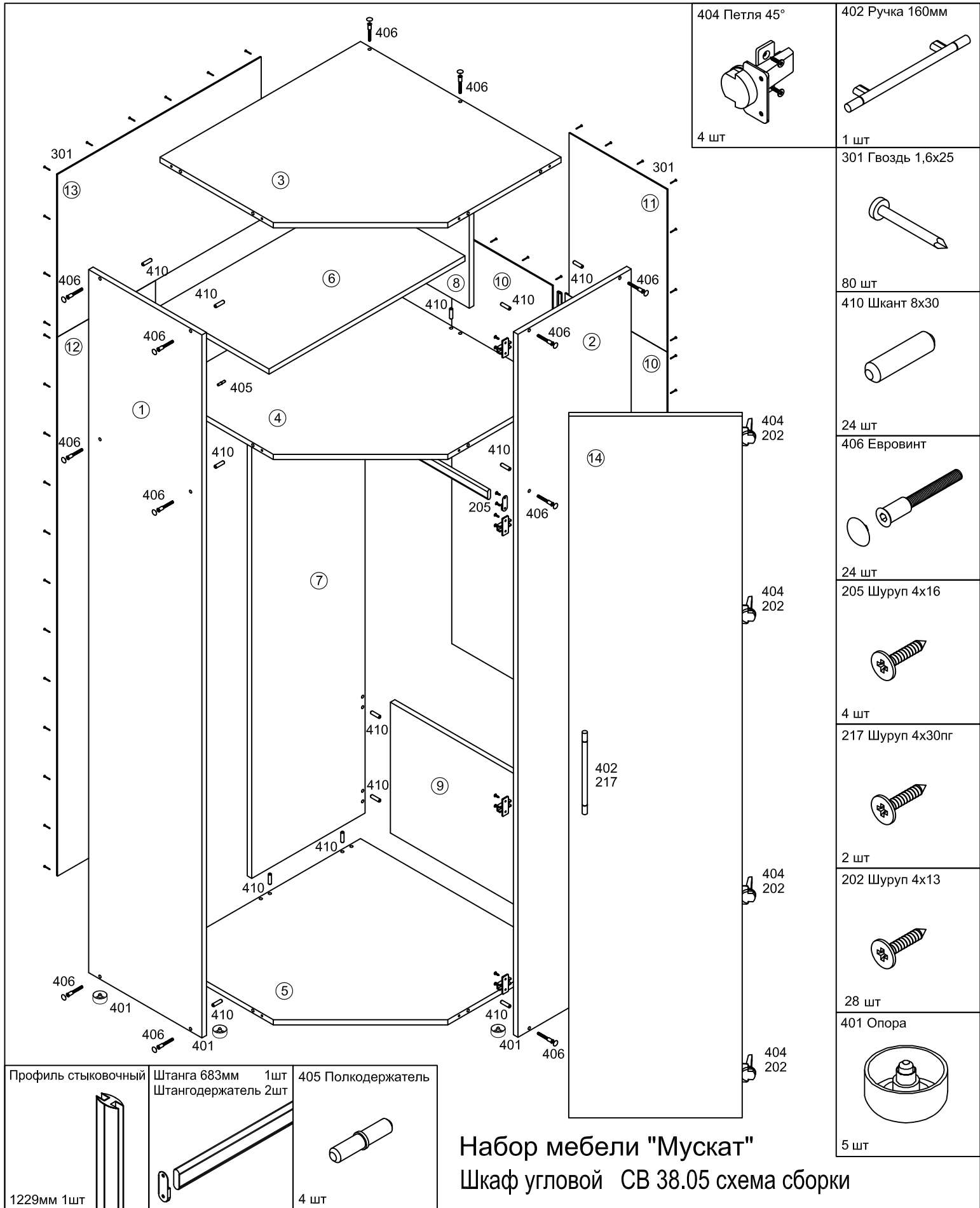

Набор мебели "Мускат"
Шкаф угловой СВ 38.05 схема сборки

№ дет.	Наименование	Код детали	Габариты	Кол-во	№ дет.	Наименование	Код детали	Габариты	Кол-во
1	Стенка боковая левая	В 38.05.01	2150x400x16	1	8	Стенка вертикальная	В 38.05.04	475x400x16	1
2	Стенка боковая правая	В 38.05.02	2150x400x16	1	9	Стенка вертикальная	В 38.05.05	692x400x16	1
3	Стенка горизонтальная	Г 38.05.01	708x708x16	1	10	Стенка задняя	З 38.05.01	1272x359x3,2	2
4	Стенка горизонтальная	Г 38.05.02	708x708x16	1	11	Стенка задняя	З 38.05.02	497x346x3,2	1
5	Стенка горизонтальная	Г 38.05.03	708x708x16	1	12	Стенка задняя	З 38.05.03	1650x346x3,2	1
6	Полка	Г 38.05.04	692x385x16	1	13	Стенка задняя	З 38.05.04	497x720x3,2	1
7	Стенка вертикальная	В 38.05.03	1627x400x16	1	14	Фасад	Д 38.05.01	2143x433x16	1

Набор мебели "Мускат"

Стеллаж торцевой СВ 38.06 схема сборки

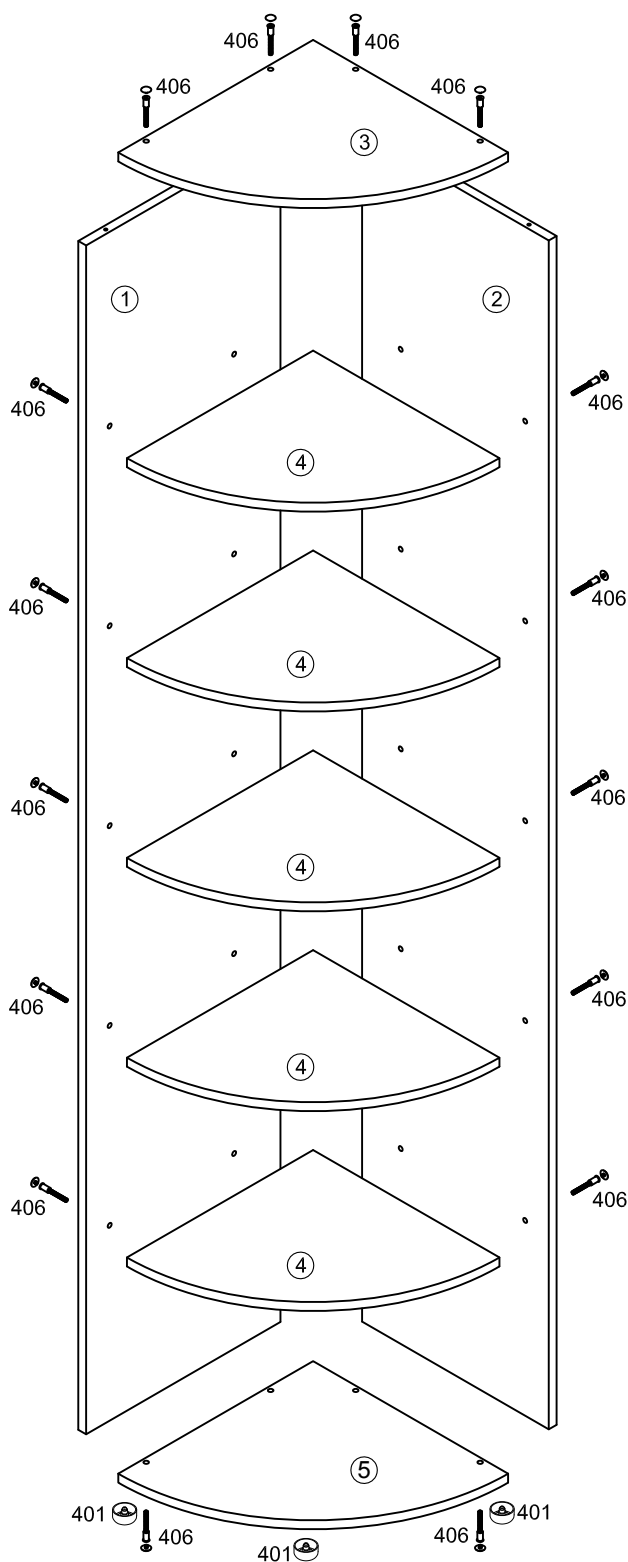

406 Евровинт

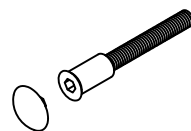

28 шт

401 Опора

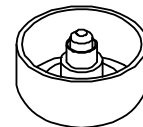

4 шт

476 Стяжка межсекц.

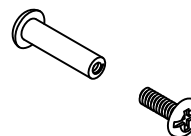

2 шт

№ дет	Наименование	Код детали	Габариты			Кол-во
1	Стенка боковая левая	В 38.06.01	2118	400	16	1
2	Стенка боковая правая	В 38.06.02	2118	384	16	1
3	Крышка	К 38.06.01	401	401	16	1
4	Горизонт	Г 38.06.01	383	383	16	5
5	Дно	К 38.06.02	401	401	16	1