

Д

С

В

А

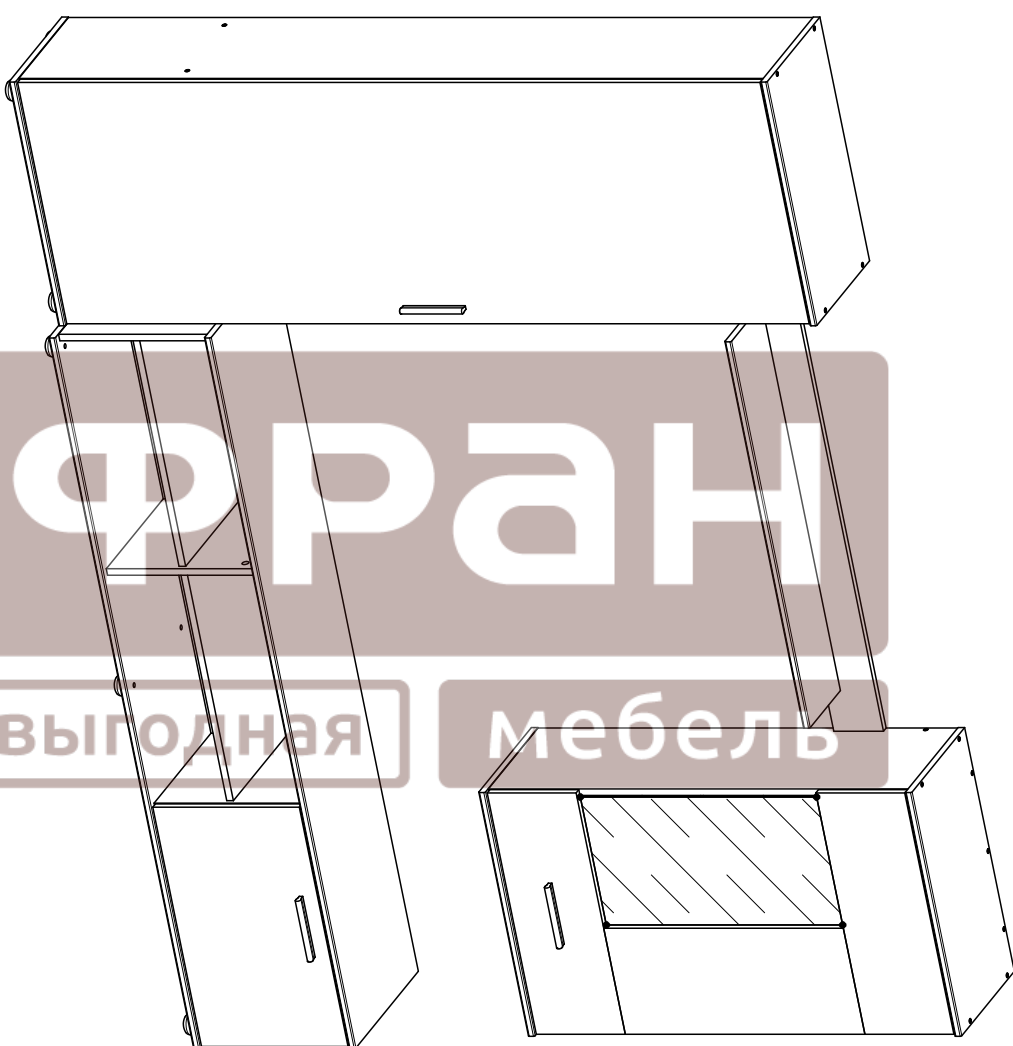

Чертил	Дата	Компания	Название изделия	Индекс	№
Поволоцкий С.Н.	24/11/2014	<b>ФРАН</b>		-	-
Проверил	Дата	Название элемента	Часть модуля	Размеры	
		ASSEMBLY		-	-

Д

А



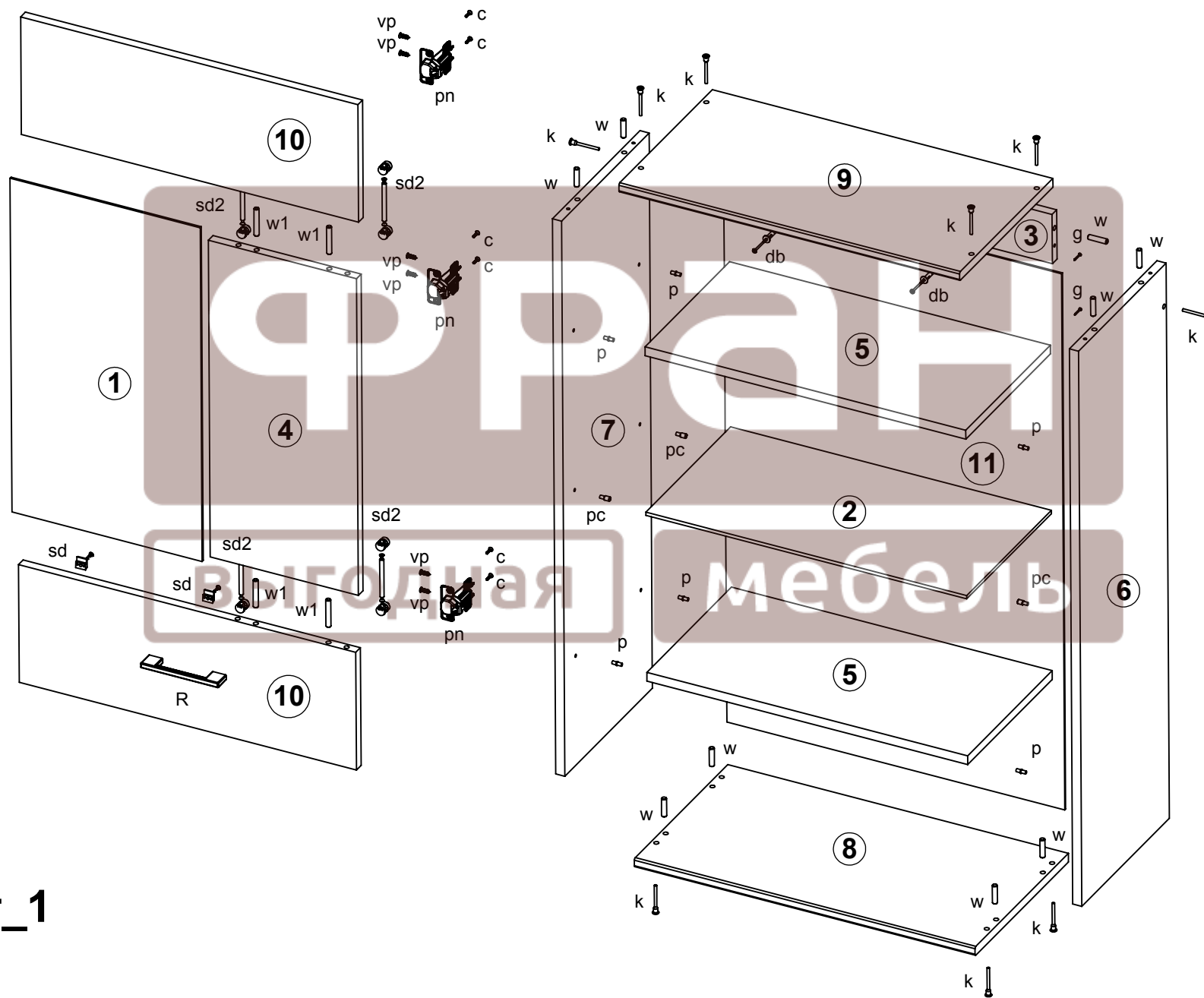

# Схема сборки Дарина\_Витрина навесная



# Схема сборки\_Дарина\_Витрина навесная

№ дет	наименование	код детали	габариты	к-во	материал
1	Стекло	Д.ВН.001	610x335x4	1	стекло
2	Полка	Г.ВН.003	565x290x6	1	стекло
3	Царга	Ц.ВН.001	566x90x16	1	ЛДСП
4	Фасад_панель	Д.ВН.001	579x261x16	1	ЛДСП
5	Полка	Г.ВН.002	565x290x16	2	ЛДСП
6	Стенка боковая правая	В.ВН.002	1015x300x16	1	ЛДСП
7	Стенка боковая левая	В.ВН.001	1015x300x16	1	ЛДСП
8	Стенка горизонтальная	Г.ВН.001	600x320x16	1	ЛДСП
9	Крышка	К.ВН.001	600x320x16	1	ЛДСП
10	Фасад_панель	Д.ВН.001	215x594x16	2	ЛДСП
11	Стенка задняя	З.ВН.001	980x595x3.2	1	ДВП

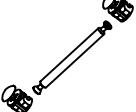





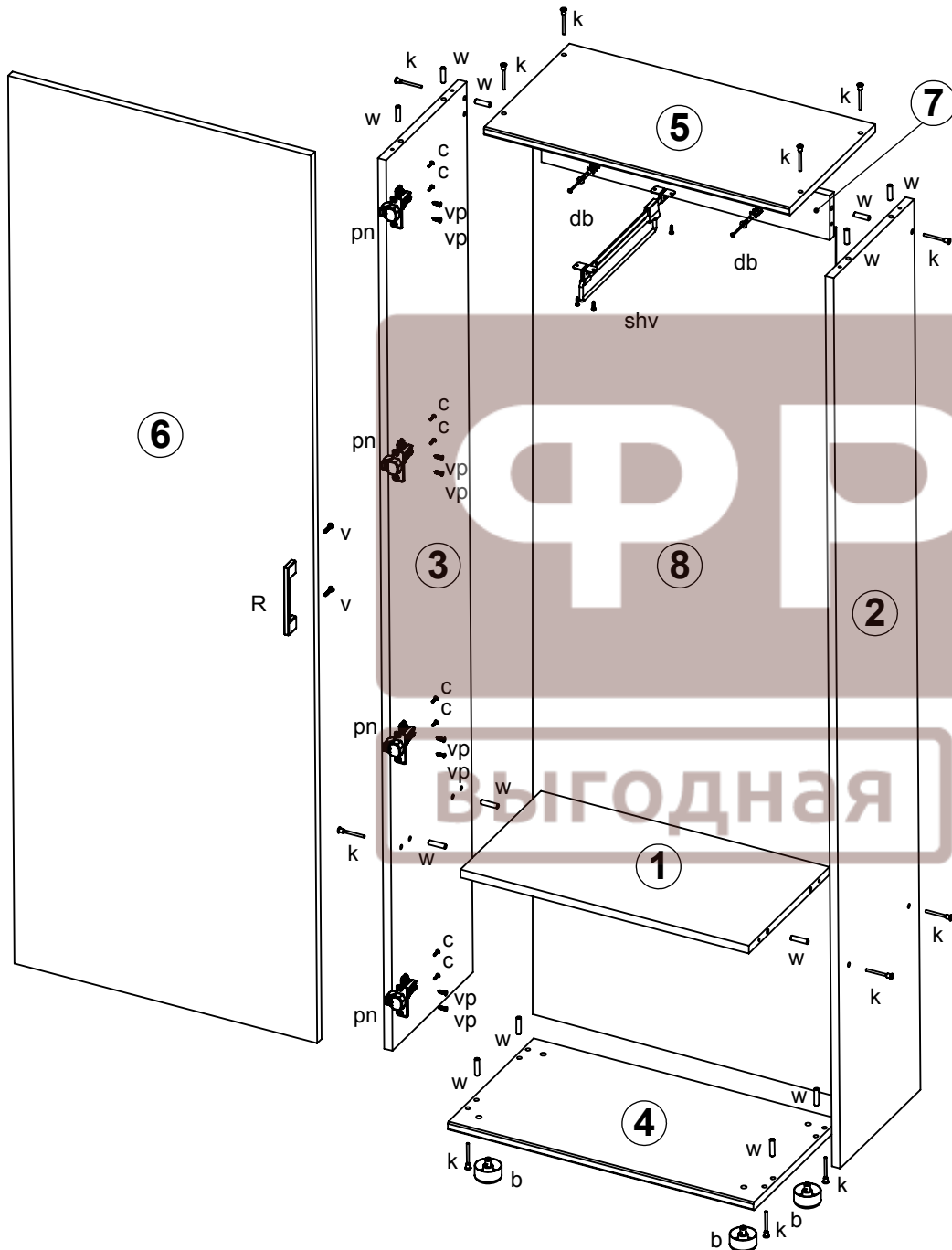

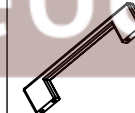

шестигранник	sd-стеклодерж-ль	sd2-стяжка двусторонняя
	 + шуруп 3.5x16	
	6 шт	4 шт

w-шкант	рп-петля накладная	с-саморез	к-конфирмат	v-винт полусфера	g-гвоздь	w1-шкант	R-ручка	вр-винт петли	db-дюбель гвоздь	р-полкодерж-ль	рс-полкод-ль для стекла
 8x30		 4x13	 7x50	 3,5x25	 1,6x25	 8x50		 6x13		 5x16	
10 шт	3 шт	6 шт	10 шт	2 шт	30 шт	4 шт	1 шт	6 шт	2 шт	8 шт	4 шт

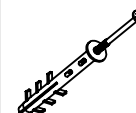
# Схема сборки Дарина Пенал

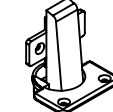



№ дет	наименование	код детали	габариты	к-во	материал
1	Стенка горизонтальная	Г.ПН.002	566x300x16	1	ЛДСП
2	Стенка боковая Правая	В.ПН.002	1800x300x16	1	ЛДСП
3	Стенка боковая Левая	В.ПН.001	1800x300x16	1	ЛДСП
4	Стенка горизонтальная нижняя	Г.ПН.001	600x320x16	1	ЛДСП
5	Крышка	К.ПН.001	600x320x16	1	ЛДСП
6	Фасад	Д.ПН.001	1794x594x16	1	ЛДСП
7	Царга	Ц.ПН.001	566x90x16	1	ЛДСП
8	Стенка задняя	З.ПН.001	1760x595x3.2	1	ДВП

 v-винт полусфера 3,5x25	 R-ручка	 vp-винт петли 6x13	 шестигранник	 shv-штанга выдвигная L=224mm + шуруп 4x16=4 шт	 db-дюбель гвоздь
2 шт	1 шт	8 шт		1 шт	2 шт
 w-шкант 8x30	 rp-петля накладная	 c-саморез 4x13	 k-конфирмат 7x50	 b-опора PL-04	 g-гвоздь 1,6x25
14 шт	4 шт	8 шт	14 шт	4 шт	48 шт

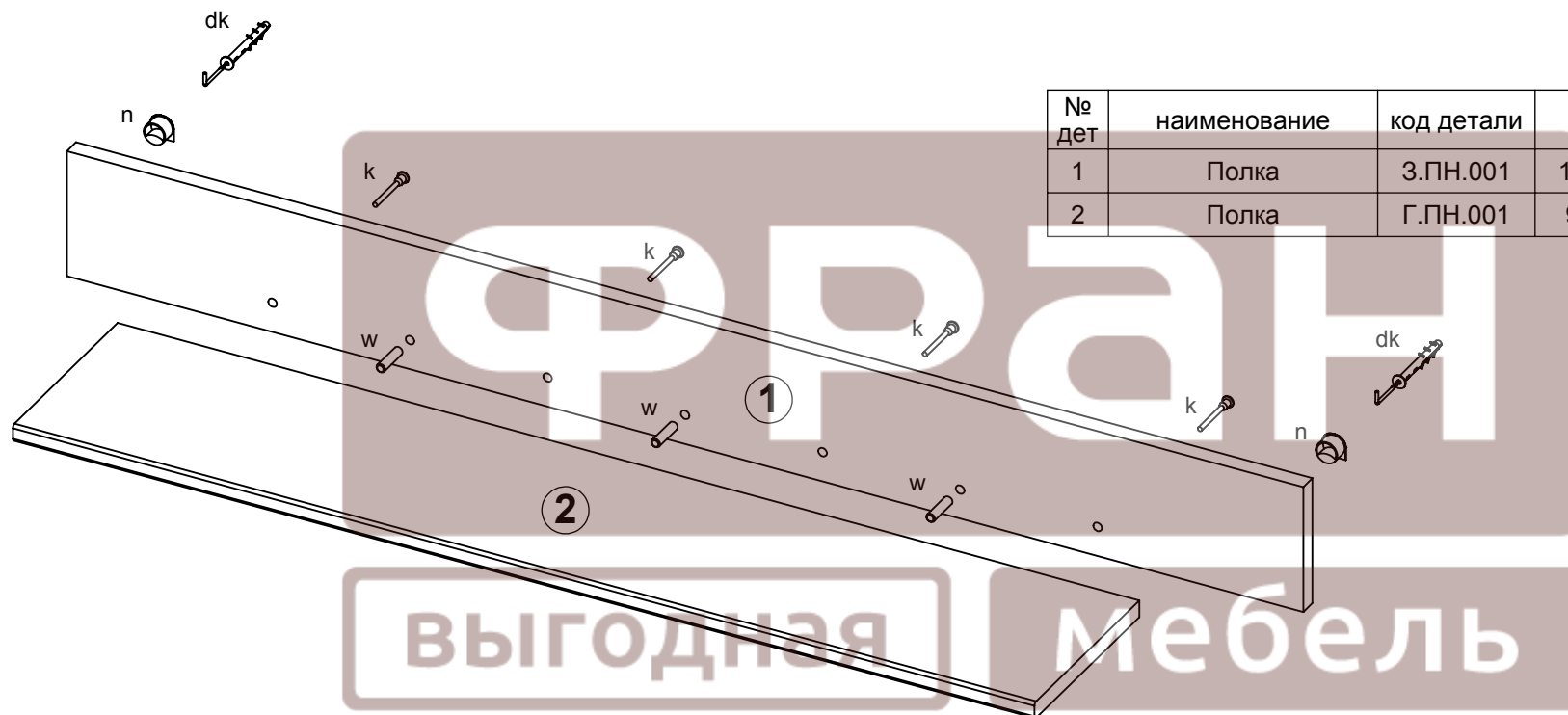
# Схема сборки\_Дарина\_Полка навесная







№ дет	наименование	код детали	габариты	к-во	материал
1	Полка	З.ПН.001	1151x120x16	1	ЛДСП
2	Полка	Г.ПН.001	951x185x16	1	ЛДСП

w-шкант	k-конфирмат	dk-дюбель крюк	n-навеска	шестигранник
 8x30	 7x50			
3 шт	4 шт	2 шт	2 шт	

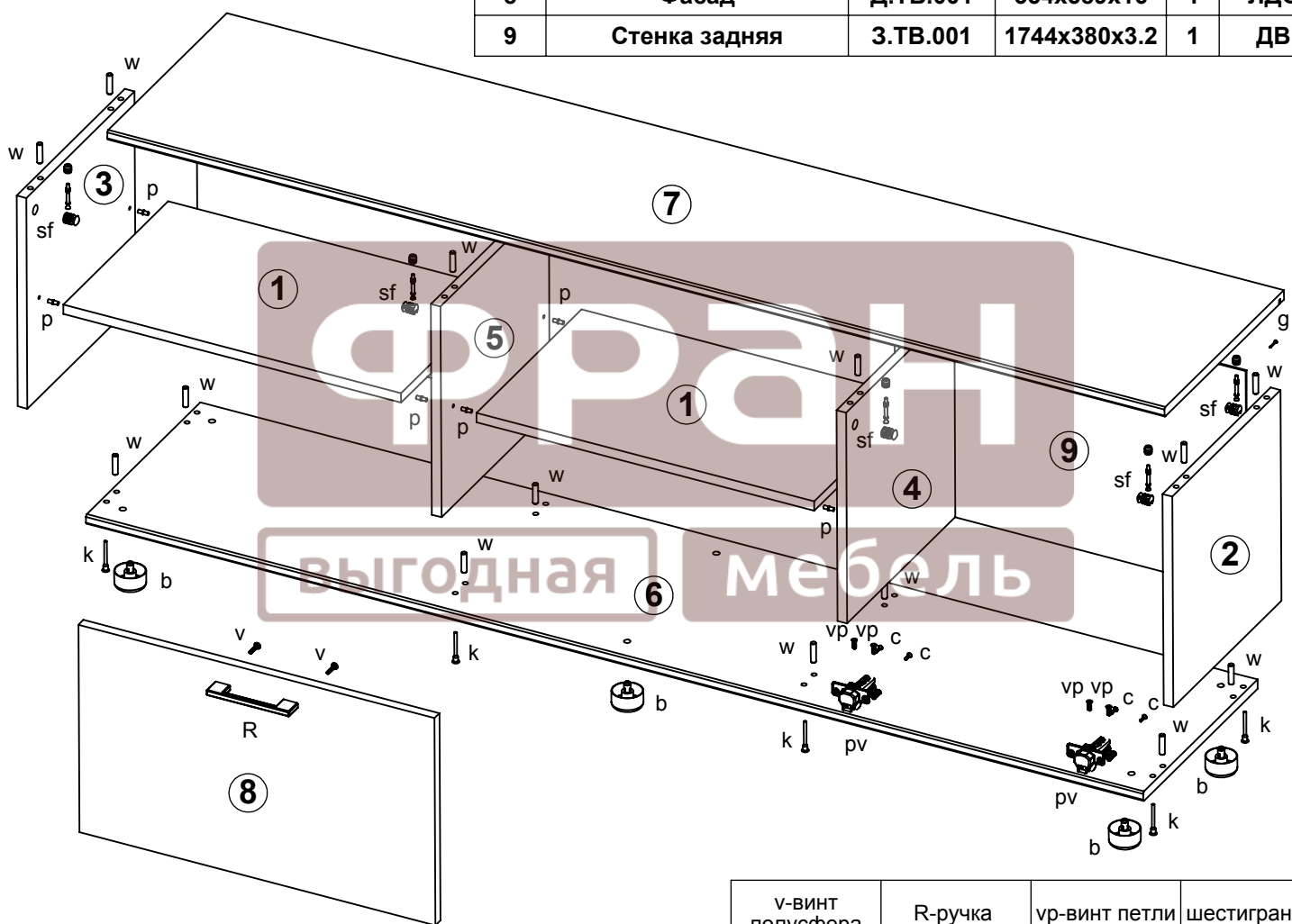
# Схема сборки\_Дарина\_ТВ-Тумба

№ дет	наименование	код детали	габариты	к-во	материал
1	Полка	Г.ТВ.002	559x274x16	2	ЛДСП
2	Стенка боковая Правая	В.ТВ.001	360x284x16	1	ЛДСП
3	Стенка боковая Левая	В.ТВ.001	360x284x16	1	ЛДСП
4	Перегородка Правая	В.ТВ.003	360x284x16	1	ЛДСП
5	Перегородка Левая	В.ТВ.002	360x284x16	1	ЛДСП
6	Стенка горизонтальная	Г.ТВ.001	1749x304x16	1	ЛДСП
7	Крышка	К.ТВ.001	1749x323x16	1	ЛДСП
8	Фасад	Д.ТВ.001	354x589x16	1	ЛДСП
9	Стенка задняя	З.ТВ.001	1744x380x3.2	1	ДВП

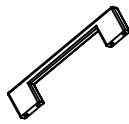

v-винт полусфера	R-ручка	vp-винт петли	шестигранник
			
3,5x25		6x13	
2 шт	1 шт	4 шт	

w-шкант	pv-петля вкладная	c-саморез	sf-стяжка футорка	k-конфирмат	b-опора	p-полкодерж-ль	g-гвоздь
							
8x30		4x13		7x50	PL-04	5x16	1,6x25
16 шт	2 шт	4 шт	8 шт	8 шт	6 шт	8 шт	44 шт